



SB 15E

WELDING TORCHES

تورچ جوشکاری

- مناسب برای انواع جوشکاری سبک صنعتی
 - استفاده آسان با قابلیت انعطاف پذیری بالا به دلیل طراحی مناسب و استفاده از مواد اولیه با کیفیت عالی
 - طراحی و تست طبق استانداردهای اروپایی EN50078

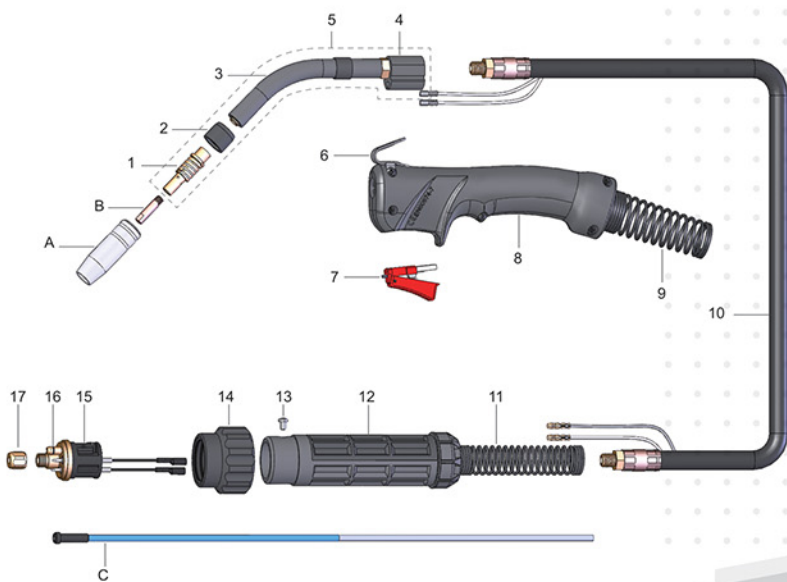

MIGMAG

Attention

3 - 4 - 5 m
 0.9 Kg
 1.5m

160A CO₂
 0.6-1.0 mm
 6Lit/min
 EN 50078

Attention

Code	↔		
SB15E3	3 m	10'	
SB15E4	4 m	12'	
SB15E5	5 m	16.4'	

NO	CODE	FIG	DESCRIPTION	قطعات
A	BG1605		Gas Nozzle	شعله پوش هوا خنک 160
B	MD6105 MD6085		Contact tip 1.0mm M6x25	نازل قلمی 1/0 25 x 6 M6
			Contact tip 0.8mm M6x25	نازل قلمی 0.8 25 x 6 M6
1	BG1601		DIFFUSER	رابط نازل فنر دار 160
3	BG1600		Mig torch head	گردنه هوا خنک 160
4	BG0010		PLASTIC BODY	کلمپ پلاستیکی هوا خنک
7	BX25		TRIGGER	شاسی تورچ میگ
8	BH15 BH10		Behjoosh HANDLE kit Yellow HANDLE kit	دسته هوا خنک بهجوش دسته هوا خنک زرد
9	BG0020		FORNT SPRING CABLE SUPPORRT	فنر طرف دسته هوا خنک
10	Bg1573 Bg1574 Bg1575		CABLE ASSEMBLY 3m CABLE ASSEMBLY 4m CABLE ASSEMBLY 5m	کابل هوا خنک 160 3 متری کابل هوا خنک 160 4 متری کابل هوا خنک 160 5 متری
11	BG0051		BACK SPRING CABLE SUPPORRT	فنر قاب آداپتور هوا خنک
12	BA111		Back handle	قاب آداپتور هوا خنک
14	BH40 BH42		Euro Nut Plastic	مهبره مشکی آداپتور پلاستیکی
			Euro Nut Metal	مهبره مشکی آداپتور داخل برنجی
15	BG0055		Euro Connection	آداپتور هوا خنک
16	B041		Gas Adaptor pin	رابط گاز آداپتور
17	B042		Liner Nut	مهبره پشت فنر
C	GM340 GM440 GM540		Blue Steel Liner 0.8-1.0 3.40m Blue Steel Liner 0.8-1.0 4.40m Blue Steel Liner 0.8-1.0 5.40m	فنر آبی 0.8-1.0 3.40 متری فنر آبی 0.8-1.0 4.40 متری فنر آبی 0.8-1.0 5.40 متری
-	BH20		Handle Ring	رینگ دسته
-	BH30		Ball Join	مفصل دسته

محصولات پر فروش و مرتبط

					
SB 25 E	SB 36 E	SB 4000 M	BTIG 18 W	CB 150 B	ACCESSORY



SB24E

WELDING TORCHES

تورچ جوشکاری

- مناسب برای جوشکاری سبک و نیمه سنگین،
 به خصوص در مواردی با محدودیت فضای جوشکاری
 - استفاده آسان با قابلیت انعطاف پذیری بالا به
 دلیل طراحی مناسب و استفاده از مواد اولیه با
 کیفیت عالی

- طراحی و تست طبق استانداردهای
 اروپایی EN 50078

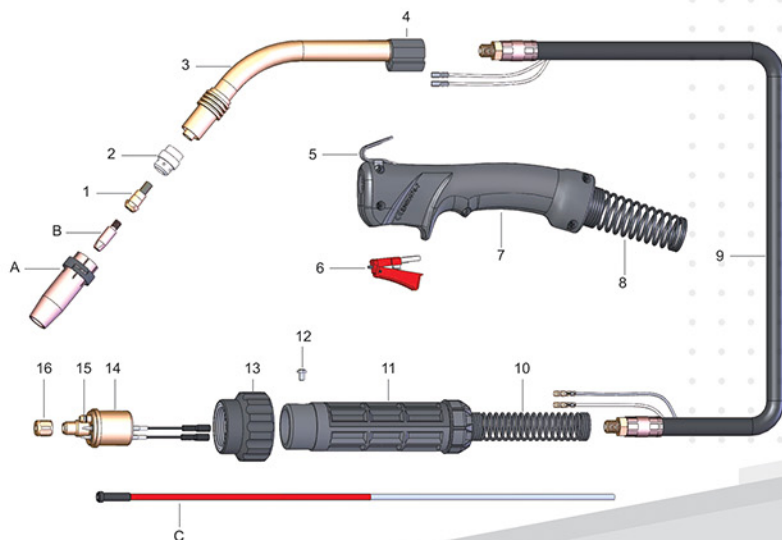















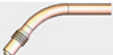



MIGMAG

Attention

1.2 Kg
 3 - 4 - 5 m
 1.5m
 CE
 60% X 220A CO₂ 220A Mix
 0.8-1.2 mm
 12Lit /min
 EN 50078

Attention

Code	↔		
SB24E3	3 m	10'	 EURO
SB24E4	4 m	12'	
SB24E5	5 m	16.4'	

NO	CODE	FIG	DESCRIPTION	قطعات
A	BG2405		Gas Nozzle	شعله پوش 240
B	MD612		Contact tip 1.2mm M6×28 ecu	نازل 1.2mm 6×28 m
	MD610		Contact tip 1.0mm M6×28 ecu	نازل 1.0mm 6×28 m
	MD608		Contact tip 0.8mm M6×28 ecu	نازل 0.8mm 6×28 m
	MD610AL		Contact tip 1.0mm M6×28 al	نازل 1.0mm 6×28 آلومینیوم m
	MD612AL		Contact tip 1.2mm M6×28 al	نازل 1.2mm 6×28 آلومینیوم m
	MD610CR		Contact tip 1.0mm M6×28 cr	نازل 1.0mm 6×28 کروم دار m
1	BG2402		Contact Tip Socket	رابط نازل 240
2	BG2401		Diffuser plastic	گازپخش کن 240 پلاستیکی
	BG2411		Diffuser ceramic	گازپخش کن 240 سرامیکی
3	BG2400		Mig Torch Head	گردنه هوا خنک 240
4	BG0010		PLASTIC BODY	کلمپ پلاستیکی هوا خنک
6	BX25		TRIGGER	شاسی تورچ میگ
7	BH15		Behjoosh HANDLE kit	دسته هوا خنک بهجووش
	BH10		Yellow HANDLE kit	دسته هوا خنک زرد
8	BG0020		FORNT SPRING CABLE SUPPORRT	فنر طرف دسته هوا خنک
10	BG0051		Back SPRING CABLE SUPPORRT	فنر قاب آدپتور هوا خنک
9	Bg2573		CABLE ASSEMBLY 3m	کابل هوا خنک 250 3 متری
	Bg2574		CABLE ASSEMBLY 4m	کابل هوا خنک 250 4 متری
	Bg2575		CABLE ASSEMBLY 5m	کابل هوا خنک 250 5 متری
11	BA111		Back Handle	قاب آدپتور هوا خنک
13	BH40		Euro Nut Plastic	مهبره مشکی آدپتور پلاستیکی
	BH42		Euro Nut Metal	مهبره مشکی آدپتور داخل برنجی
14	BG0055		Euro Connection	آدپتور هوا خنک
15	B041		Gas Adaptor pin	رابط گاز آدپتور
16	B042		Liner Nut	مهبره پشت فنر
C	GM340		Red steel Liner 0.8-1.2 3.40m	فنر قرمز 0.8-1.2 3.40 متری
	GM440		Red steel Liner 0.8-1.2 4.40m	فنر قرمز 0.8-1.2 4.40 متری
	GM540		Red steel Liner 0.8-1.2 5.40m	فنر قرمز 0.8-1.2 5.40 متری
-	BH20		Handle Ring	رینگ دسته
-	BH30		Ball Joint	مفصل دسته

محصولات پر فروش و مرتبط

SB 15E



SB 25E

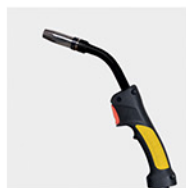

SB 36E



SB 4000M



BTIG 18W

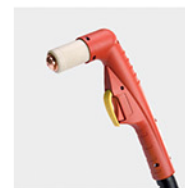

CB 150B



SB 25 E

WELDING TORCHES

تورچ جوشکاری

- مناسب برای انواع جوشکاری سبک و نیمه سنگین
 - استفاده آسان با قابلیت انعطاف پذیری بالا به دلیل
 طراحی مناسب و استفاده از مواد اولیه با کیفیت عالی
 - طراحی و تست طبق استانداردهای اروپایی EN50078

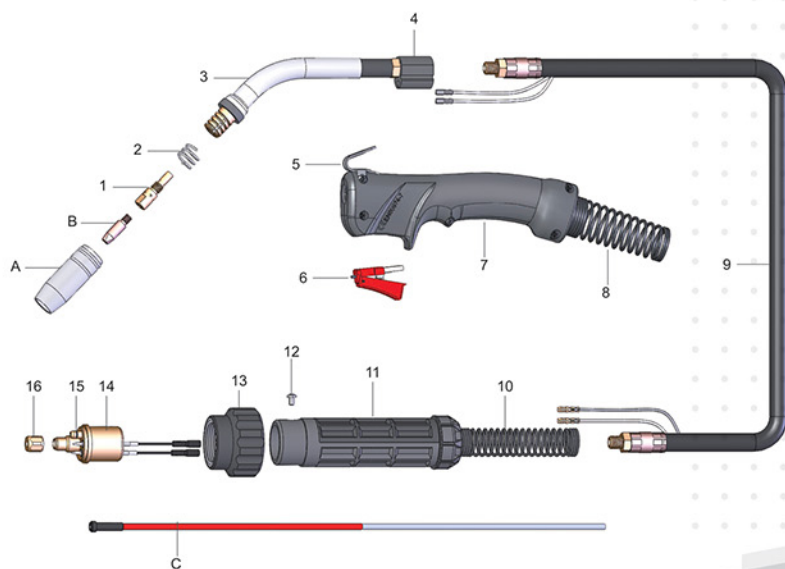







MIGMAG

Attention

1.25 Kg
 3 - 4 - 5 m
 1.5m
 CE
 230A CO₂ / 200A Mix
 0.8-1.2 mm
 10Lit / min
 EN 50078

Attention

Code	↔		
SB25E3	3 m	10'	 EURO
SB25E4	4 m	12'	
SB25E5	5 m	16.4'	

NO	CODE	FIG	DESCRIPTION	قطعات
A	BG2505		Gas Nozzle	شعله پوش 250
B	MD612		Contact tip 1.2mm M6x28 ecu	نازل 1.2mm 6x28 m
	MD610		Contact tip 1.0mm M6x28 ecu	نازل 1.0mm 6x28 m
	MD608		Contact tip 0.8mm M6x28 ecu	نازل 0.8mm 6x28 m
	MD610AL		Contact tip 1.0mm M6x28 al	نازل 1.0mm 6x28 آلومینیوم m
	MD612AL		Contact tip 1.2mm M6x28 al	نازل 1.2mm 6x28 آلومینیوم m
	MD610CR		Contact tip 1.0mm M6x28 cr	نازل 1.0mm 6x28 کروم دار m
1	BG2502		Contact Tip Socket	رابط نازل 250
3	BG2500		Mig Torch Head	گردنه هوا خنک 250
2	BG2501		Nozzle Spring	فنر سر گردنه 250
4	BG0010		PLASTIC BODY	کلمپ پلاستیکی هوا خنک
6	BX25		TRIGGER	شاسی تورچ میگ
7	BH15 BH10		Behjoosh HANDLE kit Yellow HANDLE kit	دسته هوا خنک بهجوش دسته هوا خنک زرد
8	BG0020		FORNT SPRING CABLE SUPPORRT	فنر طرف دسته هوا خنک
10	BG0051		Back SPRING CABLE SUPPORRT	فنر قاب آدپتور هوا خنک
9	Bg2573		CABLE ASSEMBLY 3m	کابل هوا خنک 3 متری 250
	Bg2574		CABLE ASSEMBLY 4m	کابل هوا خنک 4 متری 250
	Bg2575		CABLE ASSEMBLY 5m	کابل هوا خنک 5 متری 250
11	BA111		Back Handle	قاب آدپتور هوا خنک
13	BH40 BH42		Euro Nut Plastic Euro Nut Metal	مهبره مشکی آدپتور پلاستیکی مهبره مشکی آدپتور داخل برنجی
14	BG0055		Euro Connection	آدپتور هوا خنک
15	B041		Gas Adaptor pin	رابط گاز آدپتور
16	B042		Liner Nut	مهبره پشت فنر
C	GM340		Red steel Liner 0.8-1.2 3.40m	فنر قرمز 0.8-1.2 3.40 متری
	GM440		Red steel Liner 0.8-1.2 4.40m	فنر قرمز 0.8-1.2 4.40 متری
	GM540		Red steel Liner 0.8-1.2 5.40m	فنر قرمز 0.8-1.2 5.40 متری
-	BH20		Handle Ring	رینگ دسته
-	BH30		Ball Joint	مفصل دسته

محصولات پر فروش و مرتبط



SB 15 E



SB 36 E

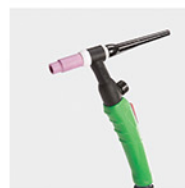

SB 4000 M



BTIG 18 W

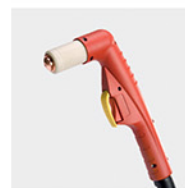

CB 150 B



ACCESSORY



SB 36 E

WELDING TORCHES

تورچ جوشکاری

- مناسب برای انواع جوشکاری نیمه سنگین
 - استفاده آسان با قابلیت انعطاف پذیری بالا به
 دلیل طراحی مناسب و استفاده از مواد اولیه با
 کیفیت عالی
 - طراحی و تست طبق استانداردهای اروپایی
 EN 50078

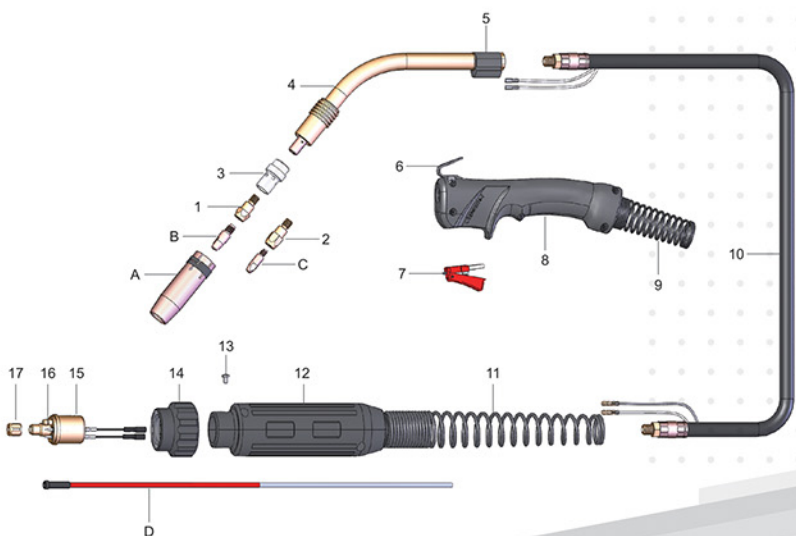





















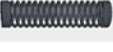

MIGMAG

Attention

1.6 Kg
 3 - 4 - 5 m
 1.5m
 CE
 X 60% 340A CO₂ 320A Mix
 0.8-1.2 mm
 12Lit /min
 EN 50078

Attention

Code	↔		
SB36E3	3 m	10'	
SB36E4	4 m	12'	
SB36E5	5 m	16.4'	

NO	CODE	FIG	DESCRIPTION	قطعات
A	BG3605		Gas Nozzle	شعله پوش هوا خنک 360
	MD816		Contact tip 1.6mm M8×30 ecu	نازل m8×30 1.6mm
	MD812		Contact tip 1.2mm M8×30 ecu	نازل m8×30 1.2mm
	MD810		Contact tip 1.0mm M8×30 ecu	نازل m8×30 1.0mm
B	MD808		Contact tip 0.8mm M8×30 ecu	نازل m8×30 0.8mm
	MD812AL		Contact tip 1.2mm M8×30 al	نازل m8×30 1.2mm آلومینیوم
	MD816CR		Contact tip 1.6mm M8×30 cr	نازل m8×30 1.6mm کروم دار
	MD812CR		Contact tip 1.2mm M8× cr	نازل m8×30 1.2mm کروم دار
	MD612		Contact tip 1.2mm M6×28 ecu	نازل m6×28 1.2mm
	MD610		Contact tip 1.0mm M6×28 ecu	نازل m6×28 1.0mm
	MD608		Contact tip 0.8mm M6×28 ecu	نازل m6×28 0.8mm
C	MD610AL		Contact tip 1.0mm M6×28 al	نازل m6×28 1.0mm آلومینیوم
	MD612AL		Contact tip 1.2mm M6×28 al	نازل m6×28 1.2mm آلومینیوم
	MD610CR		Contact tip 1.0mm M6×28 cr	نازل m6×28 1.0mm کروم دار
1	BG3608		Contact tip socket M8×30	رابط نازل M8 360
2	BG3606		Contact tip socket M6×28	رابط نازل M6 360
3	BG3611		Diffuser ceramic	گازپخش کن 360 سرامیکی
	BG3601		Diffuser plastic	گازپخش کن 360 پلاستیکی
4	BG3600		Mig torch head	گردنه هوا خنک 360
5	BG0010		PLASTICBODY	کلمپ پلاستیکی هوا خنک
7	BX25		TRIGGER	شاسی CO2
8	BH15		Behjoosh HANDLE kit	دسته هوا خنک بهجوش
	BH10		Yellow HANDLE kit	دسته هوا خنک زرد
9	BG0020		FORNT SPRING CABLE SUPPORRT	فنر طرف دسته هوا خنک
11	BG0051		Back SPRING CABLE SUPPORRT	فنر قاب آداپتور هوا خنک
10	BG3673		CABLE ASSEMBLY 3m	کابل هوا خنک 360 3متری
	BG3674		CABLE ASSEMBLY 4m	کابل هوا خنک 360 4متری
	BG3675		CABLE ASSEMBLY 5m	کابل هوا خنک 360 5متری
12	BA111		Back Handle	قاب آداپتور هوا خنک
14	BH40		Euro Nut Plastic	مهره مشکی آداپتور پلاستیکی
	BH42		Euro Nut Metal	مهره مشکی آداپتور داخل برنجی
15	BG0055		Euro Connection	آداپتور هوا خنک
16	BO41		Gas Adaptor pin	رابط گاز آداپتور
17	BO42		Liner Nut	مهره پشت فنر
	GM340		Red steel Liner 0.8-1.2 3.40m	فنر قرمز 0.8-1.2 3.40 متری
C	GM440		Red steel Liner 0.8-1.2 4.40m	فنر قرمز 0.8-1.2 4.40 متری
	GM540		Red steel Liner 0.8-1.2 5.40m	فنر قرمز 0.8-1.2 5.40 متری
-	BH20		Handle Ring	رینگ دسته
-	BH30		Ball Join	مفصل دسته



MEGA 500

WELDING TORCHES

تورچ جوشکاری

- مناسب برای انواع جوشکاری سنگین صنعتی و
 عدم نیاز به سیستم گردش آب
 - استفاده آسان با قابلیت انعطاف پذیری بالا به دلیل
 طراحی مناسب و استفاده از مواد اولیه با کیفیت عالی
 - طراحی و تست طبق استانداردهای اروپایی EN50078

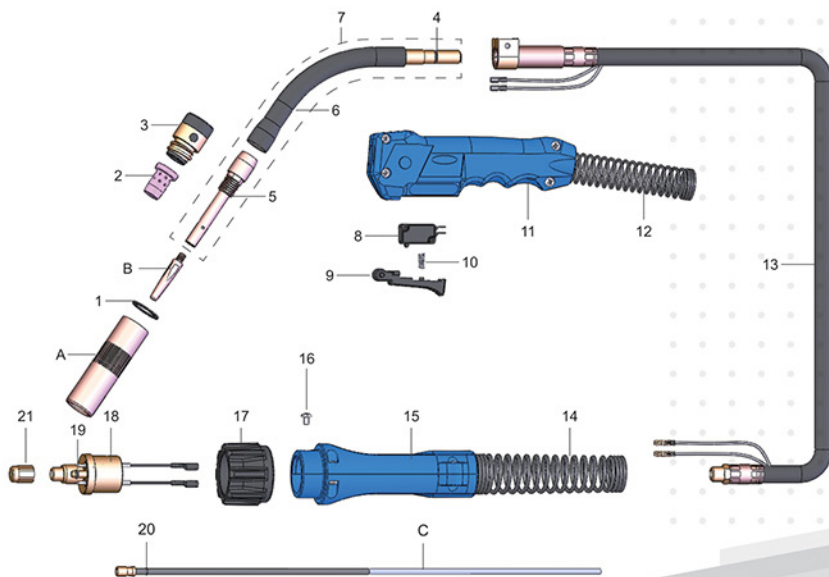



















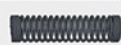

MIGMAG

Attention

3 - 4 - 5 m
 1.2 Kg
 1.5m
 CE
 X 60%
 450A CO₂
 400A Mix
 0.8-1.6 mm
 15Lit /min
 EN 50078

Attention

Code	↔		
MEGA5003	3 m	10'	
MEGA5004	4 m	12'	
MEGA5005	5 m	16.4'	

NO	CODE	FIG	DESCRIPTION	قطعات
A	ICS0457		Gas Nozzle	شعله پوش پاناسونیک
B	MD292-16		Contact tip 1.6mm M6 ECU	M6 1.6mm نازل
	MD292-12		Contact tip 1.2mm M6 ECU	M6 1.2 mm نازل
	MD292-10		Contact tip 1.0mm M6 ECU	M6 1.0mm نازل
5	ICF0975		Contact Tip Socket	رابط نازل پاناسونیک
2	ME0423		Diffuser CERAMIC	گاز پخش کن سرامیکی پاناسونیک
3	ICN050		INSULATOR	عایق پاناسونیک
6	ICZ0747		Mig Torch Head	گردنه 500 آمپر پاناسونیک
-	ICV0850-01		TRIGGER	شاسی قرمز تورچ پاناسونیک
8	IHQ0186		SWITCH	میکروسوییچ پاناسونیک
11	ICV0850		HANDLE	دسته هواخنک 500 پاناسونیک
12	BG0020		FORNT SPRING CABLE SUPPORRT	فنر طرف دسته هوا خنک
14	BG0051		Back SPRING CABLE SUPPORRT	فنر قاب آداپتور هوا خنک
13	BG5073		CABLE ASSEMBLY 3m	کابل هوا خنک 500A پاناسونیک 3 متری
	BG5074		CABLE ASSEMBLY 4m	کابل هوا خنک 500A پاناسونیک 4 متری
	BG5075		CABLE ASSEMBLY 5m	کابل هوا خنک 500A پاناسونیک 5 متری
15	BA111		Back Handle	قاب آداپتور هوا خنک
17	BH40		Euro Nut Plastic	مهره مشکی آداپتور پلاستیکی
	BH42		Euro Nut Metal	مهره مشکی آداپتور داخل برنجی
18	BG0055		Euro Connection	آداپتور هوا خنک
19	B041		Gas Adaptor pin	رابط گاز آداپتور
21	B042		Liner Nut	مهره پشت فنر
20	GM0013-3		Gray steel liner 3.40m 1.0-1.6	فنر طوسی پاناسونیک 3.40 متر 1.0-1.6
	GM0013-4		Gray steel liner 4.40m 1.0-1.6	فنر طوسی پاناسونیک 4.40 متر 1.0-1.6
	GM0013-5		Gray steel liner 5.40m 1.0-1.6	فنر طوسی پاناسونیک 5.40 متر 1.0-1.6
-	BH20		Handle Ring	رینگ دسته
-	BH30		Ball Join	مفصل دسته

محصولات پر فروش و مرتبط

SB 15 E



SB 25 E



SB 36 E



SB 4000 M

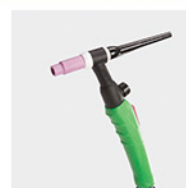

BTIG 18 W

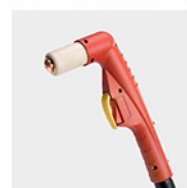

CB 150 B



SB 500 E

WELDING TORCHES

تورچ جوشکاری آب خنک

- مناسب برای انواع جوشکاری سنگین صنعتی
 - استفاده آسان با قابلیت انعطاف پذیری بالا به دلیل
 طراحی مناسب و استفاده از مواد اولیه با کیفیت عالی
 - طراحی و تست طبق استانداردهای اروپایی EN50078

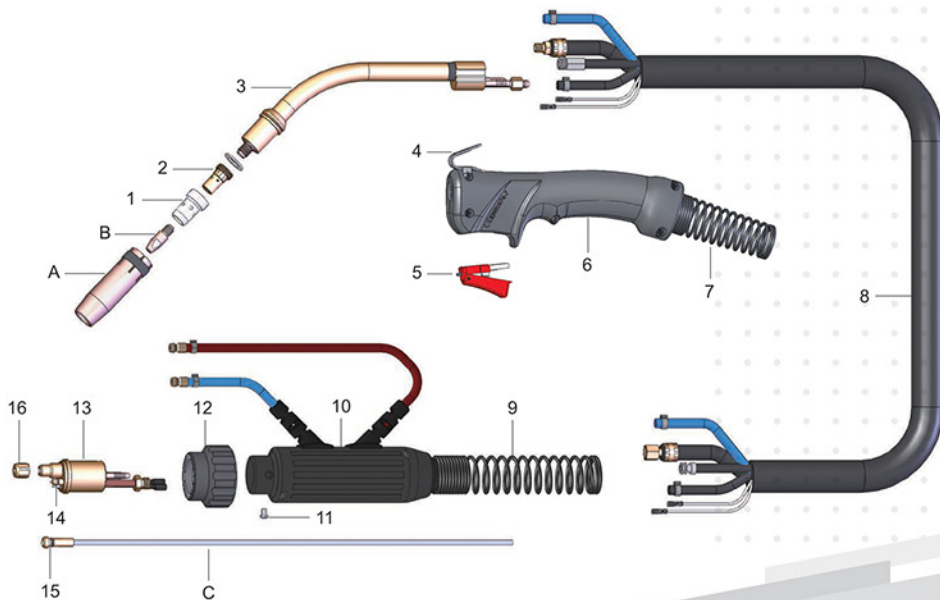

MIGMAG



















Attention

3 - 4 - 5 m
 1.65 Kg
 1.5m
 2+4 bar

550A CO₂
 500A Mix
 0.8-1.6 mm
 1.6Lit /min

Attention

Code	↔		
MEGA5003	3 m	10'	
MEGA5004	4 m	12'	
MEGA5005	5 m	16.4'	

NO	CODE	FIG	DESCRIPTION	قطعات
A	BW0505		Gas Nozzle	شعله پوش آب خنک 501
	MD816		Contact tip 1.6mm M8×30 ECU	M8×30 1.6mm نازل
	MD812		Contact tip 1.2mm M8×30 ECU	M8×30 1.2mm نازل
	MD810		Contact tip 1.0mm M8×30 ECU	M8×30 1.0mm نازل
B	MD808		Contact tip 0.8mm M8×30 ECU	M8×30 0.8mm نازل
	MD812AL		Contact tip 1.2mm M8×30 AL	M8×30 1.2mm نازل
	MD816CR		Contact tip 1.6mm M8×30 CR	M8×30 1.6mm نازل
	MD812CR		Contact tip 1.2mm M8×30 CR	M8×30 1.2mm نازل
2	BW502		Contact Tip Socket	رابط نازل بینزل
1	BG0513		Diffuser ceramic	گازپخش کن بینزل سرامیکی
	BG0503		Diffuser plastic	گازپخش کن مدل بینزل پلاستیکی
3	BW0500		Mig Torch Head 501	گردنه آب خنک 501 بینزل
5	BX25		TRIGGER	شاسی تورچ میگ
6	Bh15		Behjoosh HANDLE Kit	دسته هوا خنک بهجوش
	Bh10		Yellow HANDLE Kit	دسته هوا خنک زرد
7	BG0020		FORNT SPRING CABLE SUPPORT	فنر طرف دسته هوا خنک
9	BG0051		Back SPRING CABLE SUPPORT	فنر قاب آداپتور هوا خنک
8	BW5073		CABLE ASSEMBLY 3m-EURRO FITTING	مجموعه کابل آب خنک 3 متری بینزل
	BW5074		CABLE ASSEMBLY 4m- EURRO FITTING	مجموعه کابل آب خنک 4 متری بینزل
	BW5075		CABLE ASSEMBLY 5m- EURRO FITTING	مجموعه کابل آب خنک 5 متری بینزل
10	BA111		Back Handle	قاب آداپتور آب خنک
12	BH40		Euro Nut Plastic	مهبره مشکی آداپتور پلاستیکی
	BH42		Euro Nut Metal	مهبره مشکی آداپتور داخل برنجی
13	BW0525		Euro connection-Water Cooling Style	آداپتور بینزل
14	B041		Gas Adaptor pin	رابط گاز آداپتور
16	B042		Liner Nut	مهبره پشت فنر
15	GM342		steel liner 3.40m 1.0-1.6	فنر بدون روکش بینزل 3.40 متر 1.0-1.6
	GM442		steel liner 4.40m 1.0-1.6	فنر بدون روکش بینزل 4.40 متر 1.0-1.6
	GM542		steel liner 5.40m 1.0-1.6	فنر بدون روکش بینزل 5.40 متر 1.0-1.6
-	BH20		Handle Ring	رینگ دسته
-	BH30		Ball Joint	مفصل دسته

محصولات پر فروش و مرتبط

SB 15 E



SB 25 E



SB 36 E



SB 4000 M



BTIG 18 W

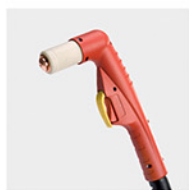

CB 150 B



SB4000 M

WELDING TORCHES

تورچ جوشکاری آب خنک

- مناسب برای انواع جوشکاری سنگین صنعتی
- طراحی مطابق با تورچ های ماکسی ایتالیای Trafimet
- طراحی و تست طبق استانداردهای اروپایی EN50078

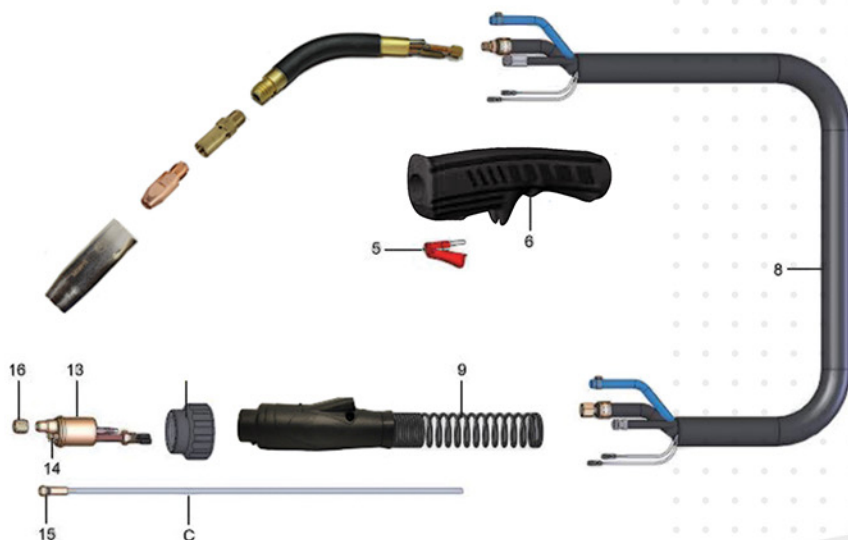

MIGMAG

Attention

3 - 4 - 5 m
 1.5 Kg
 1m
 2+4 bar
 CE
 400A CO₂
 350A Mix
 1.0-1.2-1.6 mm
 1.6Lit /min
 EN 50078

Attention

Code	↔		
MEGA5003	3 m	10`	
MEGA5004	4 m	12`	
MEGA5005	5 m	16.4`	

NO	CODE	FIG	DESCRIPTION	قطعات
	BW4005 BW4005F		fireproof insulation Nozzle Fiberglass insulation nozzle	شعله پوش آب خنک MAXI4000 با عایق نسوز شعله پوش آب خنک MAXI4000 با عایق فایبرگلاس
	MD816 MD812 MD810 MD808 MD812AL MD816CR MD812CR		Contact tip 1.6mm M8×30 ECU Contact tip 1.2mm M8×30 ECU Contact tip 1.0mm M8×30 ECU Contact tip 0.8mm M8×30 ECU Contact tip 1.2mm M8×30 AL Contact tip 1.6mm M8×30 CR Contact tip 1.2mm M8×30 CR	M8×30 1.6mm نازل M8×30 1.2mm نازل M8×30 1.0mm نازل M8×30 0.8mm نازل M8×30 1.2mm نازل M8×30 1.6mm نازل M8×30 1.2mm نازل
	BW4002		Contact Tip Socket	رابط نازل ماکسی MAXI
	BW4000 BW4000L		Right Maxi Torchhead Left Maxi Torchhead	گردنه آب خنک راست ماکسی گردنه آب خنک چپ ماکسی
	BW113		PLASTIC BODY	کلمپ گردنه ماکسی
	BX25		TRIGGER	شاسی تورچ میگ
	Bh15 Bh10		Behjoosh HANDLE Kit Yellow HANDLE Kit	دسته هوا خنک بهجوش دسته هوا خنک زرد
	BG0020		FORNT SPRING CABLE SUPPORT	فنر طرف دسته آب خنک
	BG0051		Back SPRING CABLE SUPPORT	فنر قاب آداپتور آب خنک
	BW5073 BW5074 BW5075		CABLE ASSEMBLY 3m-EURRO FITTING CABLE ASSEMBLY 4m- EURRO FITTING CABLE ASSEMBLY 5m- EURRO FITTING	مجموعه کابل آب خنک 3 متری ماکسی مجموعه کابل آب خنک 4 متری ماکسی مجموعه کابل آب خنک 5 متری ماکسی
	BA111		Back Handle	قاب آداپتور آب خنک
	BH40 BH42		Euro Nut Plastic Euro Nut Metal	مهبره مشکی آداپتور پلاستیکی مهبره مشکی آداپتور داخل برنجی
	BW4025		Euro connection-water cooling style	آداپتور آب خنک ماکسی
	B041		Gas Adaptor pin	رابط گاز آداپتور
	B042		Liner Nut	مهبره پشت فنر
	GM342 GM442 GM542		steel liner 3.40m 1.0-1.6 Yellow steel liner 4.40m 1.0-1.6 Yellow steel liner 5.40m 1.0-1.6	فنر زرد 3.40 متر 1.0-1.6 فنر زرد 4.40 متر 1.0-1.6 فنر زرد 5.40 متر 1.0-1.6
	BH20		Handle Ring	رینگ دسته
	BH30		Ball Join	مفصل دسته

محصولات پر فروش و مرتبط

